

VP-K1 MINI用フロントナビ取付KIT ※オンダッシュ7インチモニターナビに対応

MINI ONE/COOPER/COOPER S (サンルーフ無車)

型式：R56(ME14・MF16・MF16S)



【取付け可能モニター】

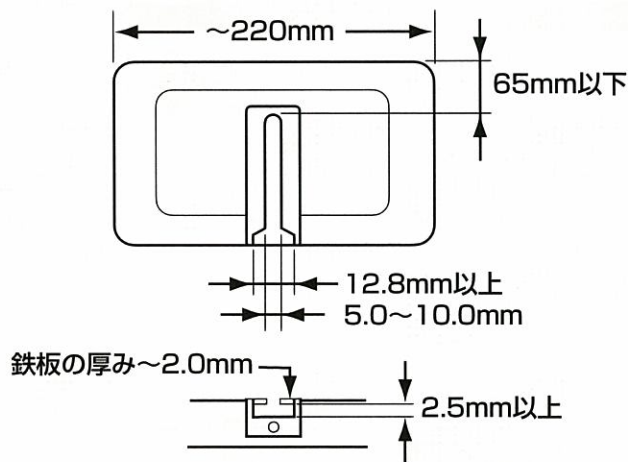

安全にお使いいただくために、必ずお守りください。

ご使用前に、この取扱説明書をよくお読みの上、正しくお使いください。お読みになった後も、グローブボックス等に保管しておいてください。説明書の指示を守らなかった事による不具合に対して、当社は責任を負いかねます。この使用上の注意に記載されている記号の意味を十分理解した上で、正しくご使用ください。



警告

人がケガをしたり、車を破損させるおそれのあるもの。

- ・本製品には指定の液晶TV以外のものを装着したり、本来の目的以外のご使用はおやめください。
- ・急発進・急停車等での事故防止のため、後部座席に乗る際は必ずシートベルトを着用してください。
- ・本製品に装着された液晶TVにぶら下がったりしないでください。事故や破損の原因となります。
- ・本製品の取付け時に電動ドライバーは使用しないでください。本製品や、車両を破損させる原因となります。
- ・運転中は操作をしたり、画面を見たりしないでください。事故・ケガの原因となります。画面を見る場合や、操作を行なう場合は、安全な場所に停車してください。

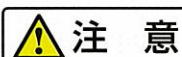

注意

製品や接続機器を破損・故障させるおそれのあるもの。

- ・この商品はルーフ内張り内装部に直接装着し、ぶれ防止に内装に密着させて固定する仕様のため、はずした後には内装に装着跡が残る事があります。
- ・しばらく走行したのちに各部のねじ等のゆるみがないか確認してください。
- ・ねじはしっかり締め付けてください。締め付けが足りないと製品やモニターの脱落の原因となります。
- ・本製品は、ルーフ内張りの内装材の一部をカットして取り付ける仕様のため、本製品を取りはずした場合はルーフ内張り内装材を交換する必要があります。
- ・付属のねじと交換して取り付けした箇所の純正ねじや取りはずした部品は大切に保管してください。
- ・ねじなどの小物類は、幼児の手の届かないところに保管してください。飲み込んだ場合は、ただちに医師と相談してください。



型紙付属

部品表

①	TV基台A	1
②	TV基台B	1
③	モニターブラケット	1
④	モール	1
⑤	TV基台カバー	1
⑥	六角レンチ	1
⑦	M5ワッシャー	2
⑧	M5スプリングワッシャー	4
⑨	M6X40さら小ねじ	1
⑩	M4X15トラスねじ	2
⑪	M5X10なべ小ねじ	4

必要工具 (TV基台取付時)

- | | | | |
|----------------|-------------|------------|------------|
| ・+ドライバー | ・クリップはがし | ・押しピン (4個) | ・定規 |
| ・トルクスレンチ (T20) | ・カッター (はさみ) | ・マジック | ・マスキングテープ |
| ・8mmレンチ | ・ニッパ | ・軍手 (手袋) | ・カッティングマット |

電動ドライバー禁止



・電動ドライバーは力の加減が難しく、製品や車両を破損させるおそれがあります。

TV基台取付け作業時間：約40分（配線作業含まず）

ここでの説明はTV基台の装着方法に限らせていただきます。モニターケーブルや電源の配線方法等の場所についての説明は、使用目的や他のシステムとの接続が車両ごとに異なりますので省略させていただきます。

取付準備

1. TV基台カバーにモールを取付けます。



・モールを装着しカットする際は、引っ張って伸ばさないように注意してください。縮んで隙間があきます。

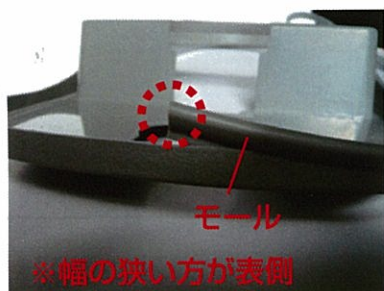

付属のモールの端を垂直にカットして整え、TV基台カバーの全周に装着します。



コーナーのたるみをカットもしくは切り込みを入れて、モールをTV基台カバーになじませます。

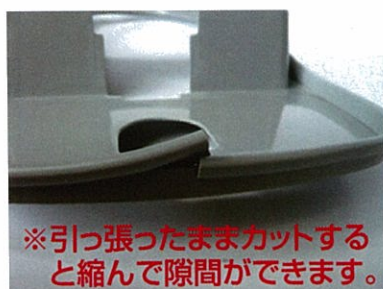

全体にやや余裕をもたせて装着し、一周したら端をさらに5mm程長くカットして端を合わせ、全体になじませます。



両端面をぴったり合わせ、裏側をマスキングテープで止めます。

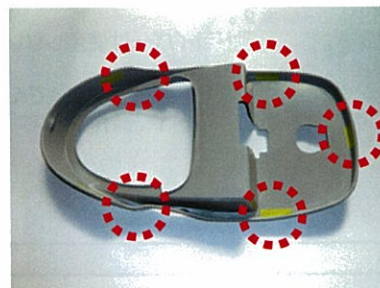

装着時にはずれないように数箇所固定します。

2. TV基台を組み立てます。



TV基台AにTV基台Bを付属のねじで固定します。
(⑧・⑨・⑩使用)

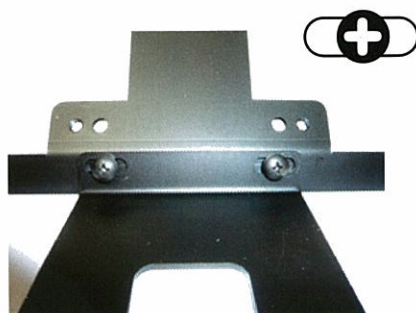

TV基台Bの取付け穴が長穴になっていますが、センターで固定してください。(車両装着後、微調整します。)



さらにモニターブラケットを付属のねじで固定し、モニター固定用のボルト・ナットをはずします。
(⑧・⑩使用)

取付方法

(モニターケーブルはすでに配線済みの前提で製品取付けの手順を写真で説明します。)

※純正のルーフオペレーションユニットをはずす前に必ずバッテリー端子をはずしてから作業を行なってください。

1. ルームミラー・ルーフオペレーションユニットをはずします。



ルーフオペレーションユニットのカバーをはずし、本体をトルクスレンチ(ドライバー)ではずします。(はずしたねじは使用しませんので大切に保管してください。)

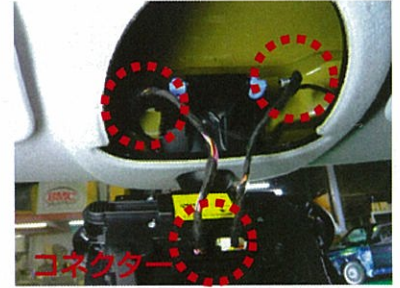
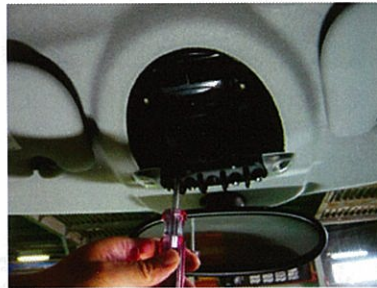

クリップをはずしてケーブルをフリーにし、カプラーを2つ抜きます。



ルームミラーの根元を90度回転させてはずし、カプラーを抜きます。(カバーが2つに分かれますのでカプラーを引き出してください。)



ルーフ内張りを固定しているピンをはずします。(センターのピンを抜きます。)



ルームミラーブラケットのねじをはずします。(はずしたねじは使用しませんので大切に保管してください。)

ルームミラーホルダー

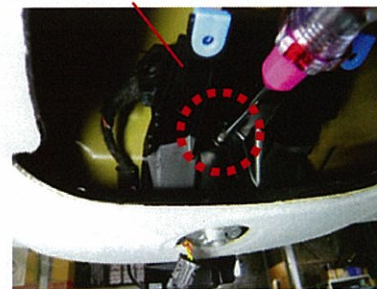

ルームミラーホルダーのねじをはずします。(はずしたねじは使用しませんので大切に保管してください。)

ルームミラーブラケット



取りはずしたルームミラーホルダーは使用しません。(ルームミラーブラケットは使用します。)

2. TV基台カバーにルーフオペレーションユニットを取付けます。



まず先に、ルーフオペレーションユニット部裏の爪をTV基台カバーに引っ掛けます。

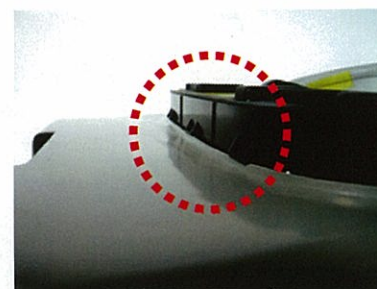

(裏側から見て)3つの爪をTV基台カバーに確実に掛けます。



TV基台カバー先端の切り込みとルーフオペレーションユニット先端のリップを合わせてはめ込みます。

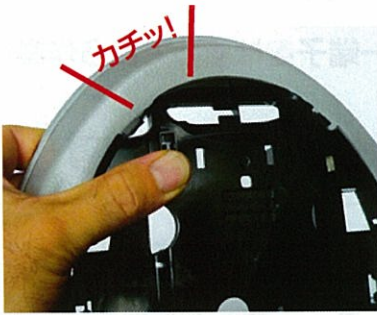

ルーフオペレーションユニットをTV基台カバーに押し込み爪を掛けていきます。



6箇所の爪すべてが掛かっているか確認します。

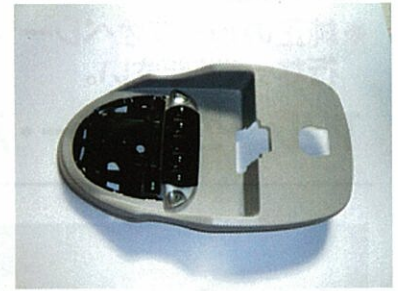

ルーフオペレーションユニット装着完了。

3. 型紙をあて、ルーフ内張りをカットします。

注意 ・モニターケーブルや車両の配線を傷つけないように注意してください。

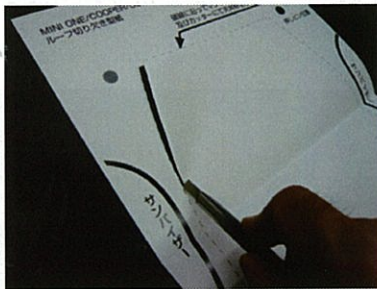

付属の型紙をカッター等で切り抜きます。

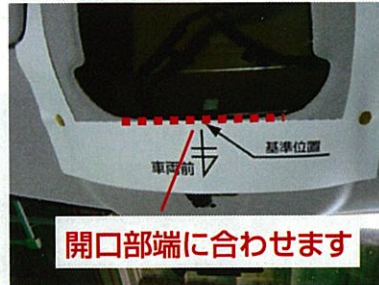

開口部端に合わせます

付属の型紙をルーフ内張りにあて、基準位置と左右のサンバイザーの3点の位置をあわせ、押しピンで固定します。

注意 ・カット時には軍手着用してください。
・押しピンの取り扱いに注意してください。



マジック等でマークし、カッターでルーフ内張りを切り抜きます。(カッターの刃は常に新しくしてください。)

注意 ・ルーフ内張りカット時に配線やモニターケーブルを傷つけないように注意してください。

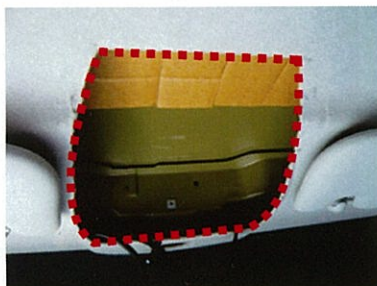

カット後のルーフ内張り。



サンバイザー裏側のねじを8mmレンチではずします。(左右)



4. TV基台を取付けます。



TV基台を開口部に納めます。(TV基台の向きに注意してください。)



ルームミラー取付け部は内装の内側です。



サンバイザー裏のねじでTV基台を共締めします。(仮止め)

ルームミラーブラケット

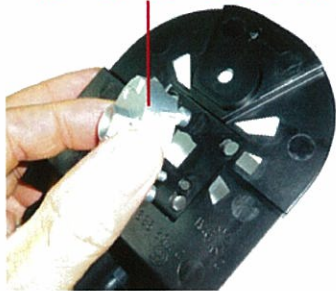

ルームミラーホルダーからルームミラーブラケットをはずします。

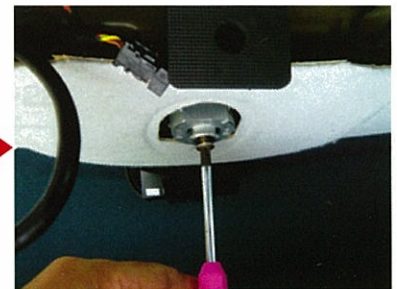

TV基台にルームミラーブラケットを付属のねじで固定し、サンバイザー裏のねじ(左右)を締め付けて固定します。(⑩使用)

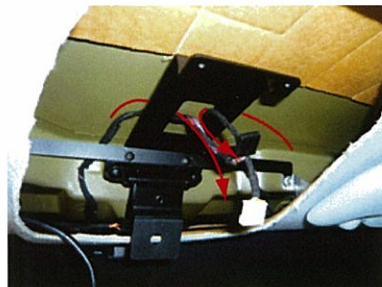

ルーフオペレーションユニットの配線をTV基台の開口部に通します。

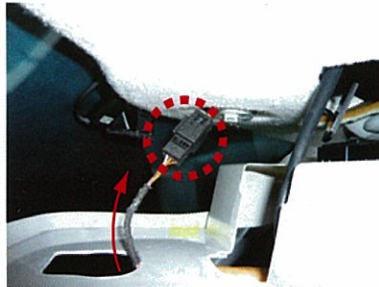

TV基台カバーのルームミラー取付け穴からルームミラーのカプラーを通し、車両側に差込みます。

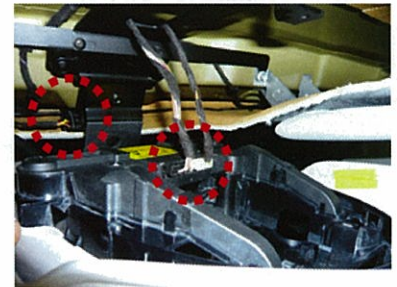

接続したルームミラーのカプラーをルーフ内張り内に引き込み、ルーフオペレーションユニットのカプラーを2箇所差込みます。



モニターケーブル

モニターケーブルをTV基台カバーに通し、ルームミラーの配線を挟まないようにTV基台カバーをルーフ内張りにあてます。



ルームミラーを真横にした状態でセンターを合わせて押し当て、90度ひねり、ルームミラーを固定します。

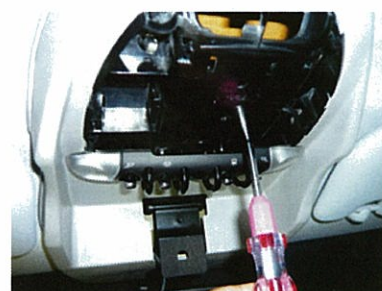
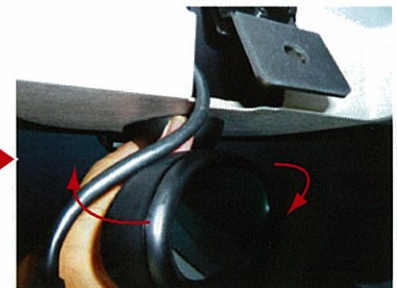

付属のねじでルーフオペレーションユニットをTV基台Bに固定します。(⑦使用)



この時点でTV基台カバーが左右のサンバイザーのセンターにこない場合は、**取付準備 2**の長穴を調整して、TV基台Bの位置を微調整してください。

車両によっては調整が必要な場合があります。問題ない場合は次の工程へ進んでください。

この時点でルーフ内張りとTV基台カバー先端の隙間が目立つ場合は、次の調整を行なってください。

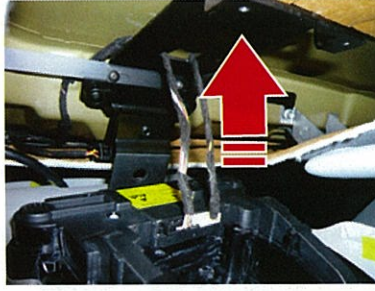
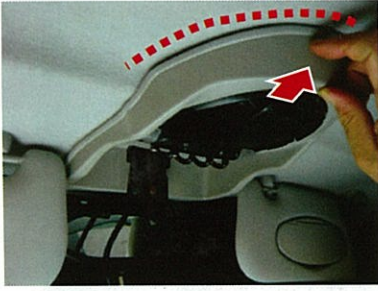

TV基台カバー全体を微調整してください。カバーを調整しても隙間が目立つ場合は前の工程に戻り、TV基台Bを上方に押し上げて曲げ角度を調整してください。(カバー全体をルーフ内張りに押し付ける力を増す。)



カバーを取付けます。

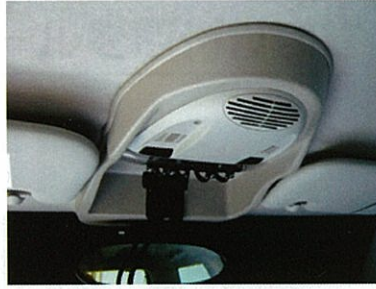

TV基台取付け完了。ランプを点灯させ、配線をチェックします。

5.モニターを取付けます。(取付け例：ALPINE TME-M740BT)

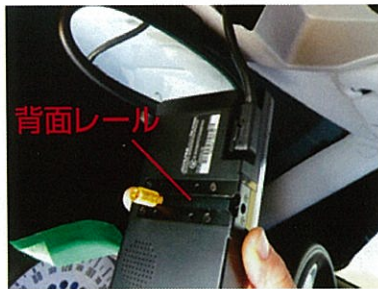

ケーブルブラーをモニターに差込み、モニター固定用ボルトをモニター背面レールに差込みます。



モニター固定用ボルトをモニターブラケットに差込み、ナットを締めます。



モニターを仮装着した状態でモニターブラケットのヒンジ部の固さを、付属の六角レンチで調節します。



モニターを押し上げるようにしてナットを締めます。

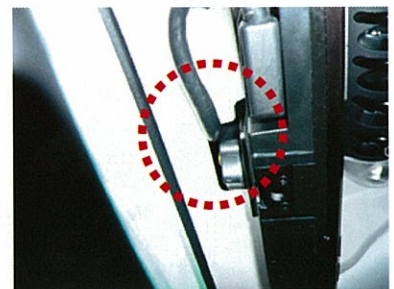

ケーブルに無理が掛からないように取りまわします。